

## 2VOICE KÉZIBESZÉLŐ NÉLKÜLI VIDEO LAKÁSKÉSZÜLÉK

1760/6



## TELEPÍTÉSI KÉZIKÖNYV

Nem hivatalos fordítás, az eredeti angol nyelvű leírást lásd [www.urmet.com](http://www.urmet.com)

# 1. ÁLTALÁNOS LEÍRÁS







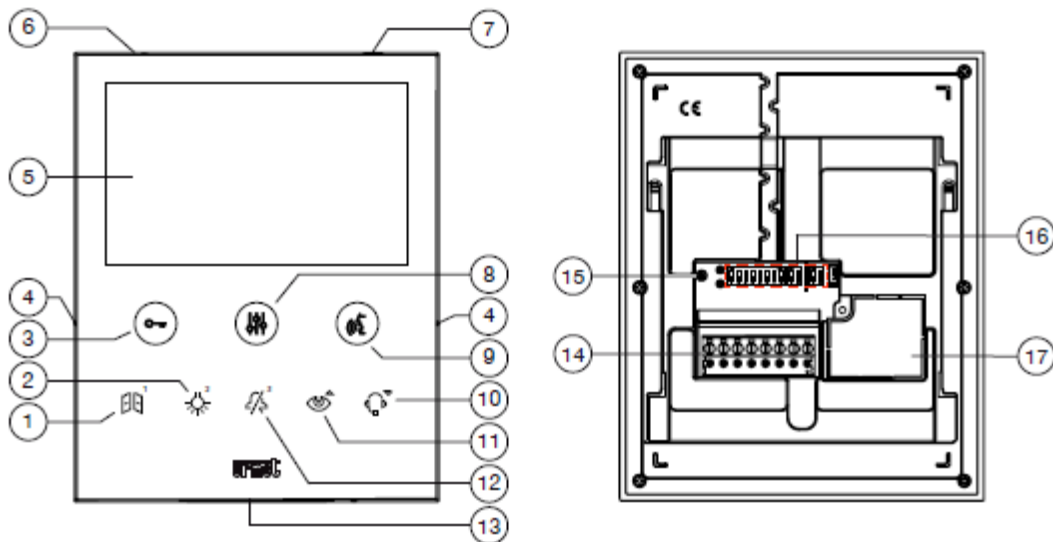

A 1760/6 video lakáskészülékeket a 2Voice videó kaputelefon-rendszerekben való használatra tervezték.

A főbb jellemzők a következők:

- színes 5"-os TFT-LCD képernyő (széles látószög);
- érintógombok;
- lehetőség a videó kaputelefon funkciók aktiválására az IR érzékelő mozdulataival (alapértelmezett: letiltva);
- videó beállítása (kontraszt, fényerő és szín) az OSD menün keresztül;
- a csengőhang testreszabásának lehetősége öt különböző típus közül választható;
- a csengőhang hangerejének beállítási lehetősége: minimum, közepes, maximum
- „Képernyőtisztítás” funkció;
- kihangosító vagy push-to-talk mód:
  - Kihangosító: nyomja meg egyszer az audio gombot a beszélgetés elindításához és még egyszer a beszélgetés befejezéséhez;
  - Push-to-talk: nyomja meg az audio gombot, hogy beszéljen az ajtóegységhez, engedje fel a gombot, hogy hallgasson.

## 2. ALKATRÉSZEK ÉS JELLEMZŐK LEÍRÁSA



1. Többfunkciós  gomb: felhajtó ajtónyitó / kaputelefon hívás 1.
2. Többfunkciós  gomb: speciális funkció 8 / belső hívás 2.
3. Gyalogos ajtónyitó gomb  (zöld/piros háttérvilágítású LED-del).
4. Tapintható bevágások látássérültek számára.
5. Kijelző 5”.
6. Mikrofon.
7. IR detektor gesztusparancsokhoz.
8. Gomb a programozási és az OSD menü  eléréséhez (narancssárga háttérvilágítású LED).
9. Hang be-/kikapcsoló gomb  (zöld háttérvilágítású LED).
10. Többfunkciós  gomb: „Képernyőtisztítás” funkció / hívásváltás.
11. Többfunkciós  gomb: automatikus bekapcsolási mód / videó váltás / „Képernyőtisztítás” funkció.
12. Többfunkciós  gomb: „NÉMÍTÓ” funkció (piros háttérvilágítású LED-del) / belső hívás 3.
13. Hangszóró.
14. Sorkapcsok a rendszerhez való csatlakozáshoz.
15. Trimmer a hangszóró hangerejének beállításához.

### 16. Konfigurációs DIP-kapcsolók (SW1 / SW2 / SW3):

- SW1/1, a videó kaputelefon működési módját határozza meg: KI „Kihangosítás” (alapértelmezett) / BE „Push to talk”;
- SW1/2-8, a lakásszám megadásához az oszlopban;
- SW2/1-2, a lakásban található állomásszám meghatározásához.
- SW3/1 nem használt.
- SW3/2 engedélyezi vagy letiltja az infravörös érzékelőt a gesztusparancsokhoz.

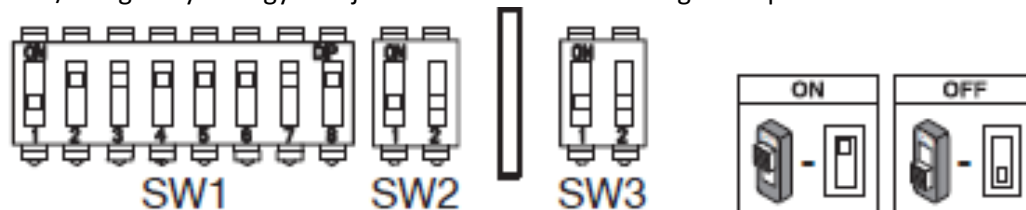



A DIP kapcsolók beállítását a rendszerfüzetben találja.

### 17. Az ajtót le kell szerelni, ha a Ref. tartozék 1750/50.

A videó kaputelefon beépített hallókészülékkel van ellátva, amely csak videohívás közben működik.



Ezenkívül a videokaputelefon két megemelt bevágással van felszerelve, amelyek az oldalakon a  és  gombok mellett helyezkednek el, és segítik a látássérült felhasználókat a két gomb pozíciójának érintéssel történő megtalálásában.

## 3. TELEPÍTÉS

**FIGYELEM!** A Gesztus parancsok megfelelő működése érdekében ne telepítse a készüléket olyan helyre, ahol közvetlen napfénynek lehet kitéve, mivel az IR érzékelő fényérzékeny. Ha a videó kaputelefon Ref. Az 1760/6 tartalékként van beépítve egy videokaputelefon cseréjére. Ref. 1750/5 - / 6 - / 15 - / 16, a „Gesztus parancsok” funkciót nem szabad aktiválni.

- Szerelje be a süllyesztett szerelődobozt Mod. 503 vagy a süllyesztett szerelődoboz  $\varnothing 60$  a következő rajzon jelzett magasságban.



A süllyesztett szerelődoboz Mod. Az 503 vízszintesen vagy függőlegesen is felszerelhető.

- Rögzítse a konzolt a szerelődobozhoz a jelzett módon.
- Programozza be a DIP-kapcsolókat, és csatlakoztassa a rendszervezetékeket a kapocstáblákhoz.
- Rögzítse a kaputelefont a konzolhoz.
- Távolítsa el a védőfóliát a kijelzőről.
- Kapcsolja be a rendszert.

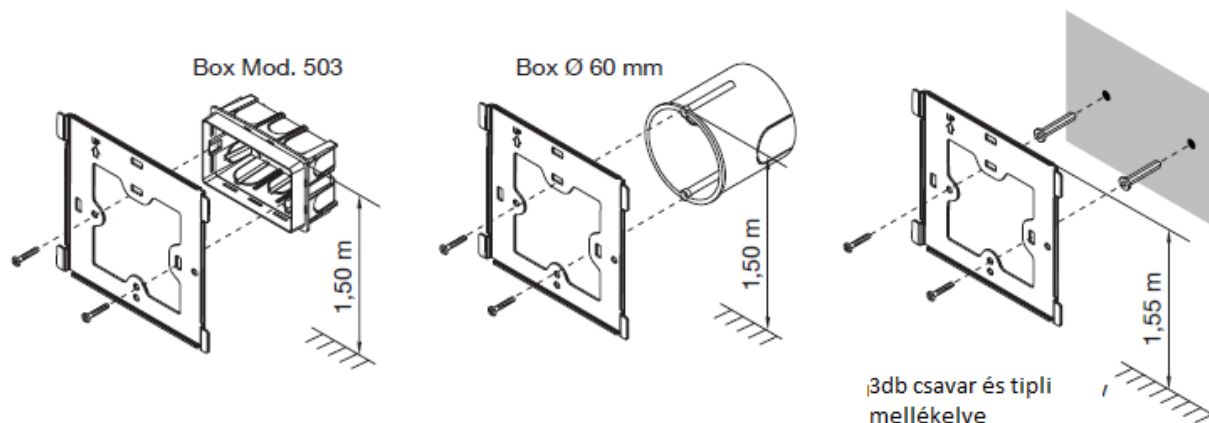

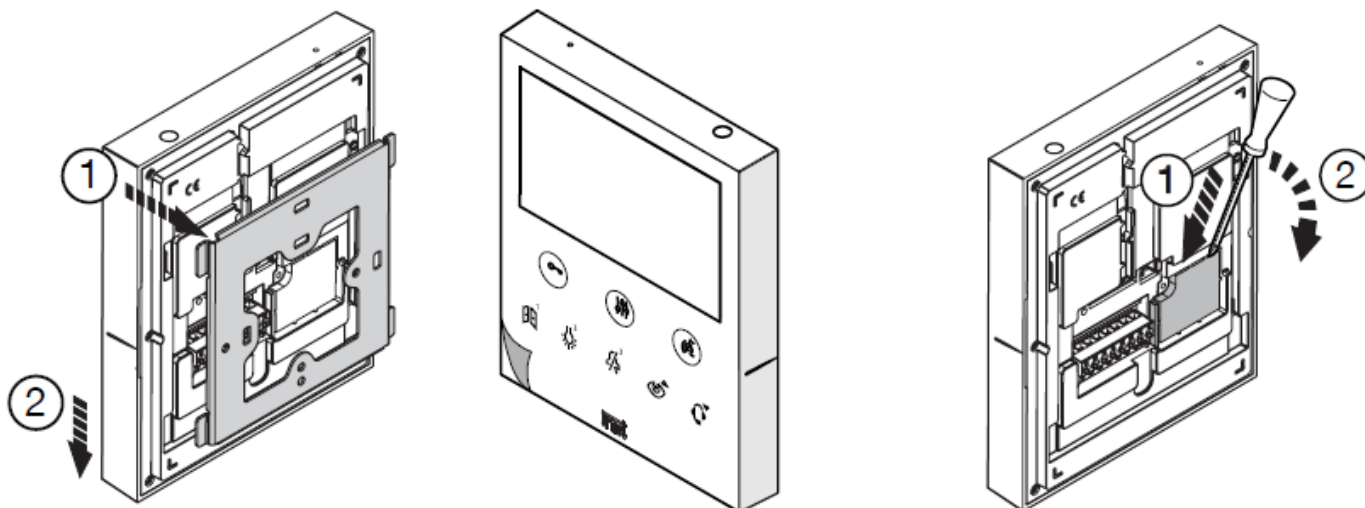

A videokaputelefon be-kimenethez történő csatlakoztatásához el kell távolítani az ajtót az ábrán látható módon, és be kell helyezni az adapter áramkört. 1750/50, a termékhez mellékelt füzetben található utasításokat követve.

### 3.1. TERMINAL DESCRIPTION

⊙ S- } ⊙ S+ }	Kiegészítő csengő
⊙ ] ⊙ ]	CP Ajtócsengő (szinti csengő)
⊙ ] ⊙ ]	LINE IN Tápellátás Busz bemenet
⊙ ] ⊙ ]	LINE OUT Tápellátás Busz kimenet

### 4. A VIDEÓAJTÓTELEFON TELEPÍTÉSÉNEK KORLÁTOZÁSAI

Ha a videó kaputelefonon VOG5 Ref. 1760/6 a Gesztus funkció aktiválva van, csökkentheti a video kaputelefonok számát egy oszlopelosztóból származó felszálló oszlopban. 1083/53 vagy oszlop interfész Ref. 1083/50, azonos maximális távolságokkal.

A csökkentés a következő:

Tápegység	Kábel típus	Maximális (Master) video lakáskészülék
1083/20A	2Voice Ref. 1083/92	64
	2Voice Ref. 1083/94	64
	CAT5 UTP (egy csavart érpár)	32
1083/23	2Voice Ref. 1083/92 - /94	24
	CAT5 UTP (egy csavart érpár)	16



Más típusú kábelekkel kapcsolatban olvassa el a „VOG5 videó kaputelefonok számának korlátozása a DS1083-156 felszállóban” című füzetet az Urmet webhelyén a következő QR-kód beolvasásával.



## 5. KAPCSOLAT BEHELYEZÉSE BELSŐ HÍVÁSOKHOZ

Az eszköz programozási módba lépéséhez nyomja meg és tartsa lenyomva a  gombot hosszabb ideig (több mint 5 másodpercig), amíg a készülék készenléti állapotban van.





A programozási módhoz való hozzáférést három rövid hangjelzés és a  gomb LED-je narancssárgán villogni kezd.

A programozási módból a  gomb hosszan tartó lenyomásával lehet kilépni. A műveletet ezután 2 hosszú hangjelzés és a  gombon lévő LED erősíti meg, amely abbahagyja a villogást, és visszatér az előző állapotba (lásd a „LED állapotjelzés” fejezetet).

 A készülék a hozzáféréstől számított 10 perc elteltével automatikusan bezárja a programozási módot.



## 6. BELSŐ HÍVÁSOKHOZ KIALAKÍTÁSA

Belső hívások kialakításához a következőképpen kell eljárnia:

- Lépjen be a programozási módba.
- Nyomja meg és tartsa lenyomva a programozni kívánt gombot (kb. 3 másodpercig) (  <sup>1</sup> vagy  <sup>2</sup> vagy  <sup>3</sup> ), amíg a készülék rövid hangjelzést nem ad.
- Ezután a készülék be van állítva belső hívásra.
- Lépjen a videokaputelefonhoz (B), amelyet erről a gombról hívni szeretne, és nyomja meg a  gombot a felvétel megerősítéséhez. Vagy menjen egy hívóállomásra, és nyomja meg a videokaputelefonhoz társított felhasználó hívásgombját (B).

 További információkért kövesse a rendszer kézikönyvében található utasításokat.

## 7. VISSZAÁLLÍTÁS A GYÁRI BEÁLLÍTÁSOKRA

A készülék alapértelmezett paramétereinek visszaállításához a programozási módba lépés után tartsa lenyomva a  gombot 5 másodpercnél hosszabb ideig, majd nyomja le együtt a  és a  gombokat 3 másodpercnél tovább. A rendszer 2 hosszú hangjelzést ad a programozási állapot megerősítésére és kilépésére.

## 8. MŰSZAKI ADATOK

Tápfeszültség (LINE IN): .....	36 ÷ 48 Vdc
Fogyasztás (LINE IN): .....	@ 48 Vdc
Készenlétkben: .....	< 3 mA
Maximális: .....	< 160 mAcc
S+ és S- kimenetek: .....	25 mA @ 24Vdc
Kijelző: .....	5" TFT-LCD
Kijelző felbontása: .....	800 X 480 pixel
Működési hőmérséklet tartomány: .....	-5° ÷ 50°C
Méretetek (HxMxH): .....	160 x 130 x 26 mm

### 15.105 Tájékoztatás a felhasználói nyilatkozatokhoz:

Ezt a berendezést tesztelték, és megállapították, hogy megfelel a B osztályú digitális eszközökre vonatkozó határértékeknek, az FCC-szabályok 15. része szerint. Ezeket a határértékeket úgy alakították ki, hogy ésszerű védelmet nyújtsanak a káros interferencia ellen lakossági telepítés során.

Ez a berendezés rádiófrekvenciás energiát állít elő, használ és sugározhat ki, és ha nem az utasításoknak megfelelően telepítik és használják, káros interferenciát okozhat a rádiókommunikációban. Nincs azonban garancia arra, hogy egy adott telepítés során nem lép fel interferencia.

Ha ez a berendezés káros interferenciát okoz a rádió- vagy televízióvetelben, ami a berendezés ki- és bekapcsolásával állapítható meg, a felhasználónak arra biztatjuk, hogy próbálja meg kiküszöbölni az interferenciát az alábbi intézkedések közül egy vagy több segítségével:

- Irányítsa át vagy helyezze át a vevőantennát.
- Növelje a távolságot a berendezés és a vevő között.
- Csatlakoztassa a berendezést egy olyan aljzathoz, amely eltér attól az áramkörtől, amelyhez a vevő csatlakozik.
- Kérjen segítséget a kereskedőtől vagy egy tapasztalt rádió-/TV-szerelőtől.

**A megfelelőségért felelős fél által kifejezetten nem jóváhagyott változtatások vagy módosítások érvényteleníthetik a felhasználó jogosultságát a berendezés üzemeltetésére.**